

【11】證書號數：D195665

【45】公告日：中華民國 108 (2019) 年 01 月 21 日

【51】LOC. (11) Cl. : 23-04

設計

全4頁

【54】名稱：冷氣室外機

【21】申請案號：107304262

【22】申請日：中華民國 107 (2018) 年 07 月 24 日

【72】設計人：張璣方 (TW) CHANG, LI FANG；洪大鈞 (TW) HUNG, TA CHUN；劉崇智 (TW) LIU, CHUNG CHIH

【71】申請人：東南科技大學

TUNGNAN UNIVERSITY

新北市深坑區北深路三段 152 號

【74】代理人：林鼎鈞

【56】參考文獻：

TW D120128

TW D127319

審查人員：張玉玫

設計說明

本設計之特點在於將中央溫度感測器設計呈現出昆蟲犄角造型，配合主體造型使冷氣室外機呈現獨角仙昆蟲造型，在城市高樓大廈中感受森林昆蟲棲息之視覺感受，誠為一匠心獨具之工業設計產品。

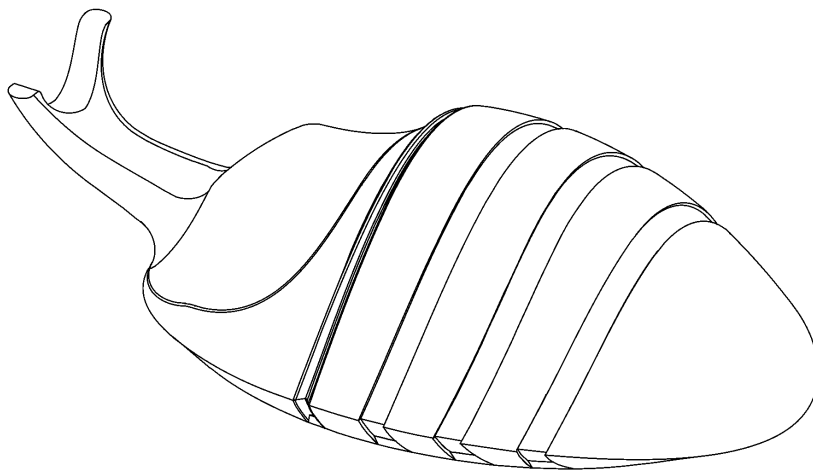

立體圖(代表圖)

(2)

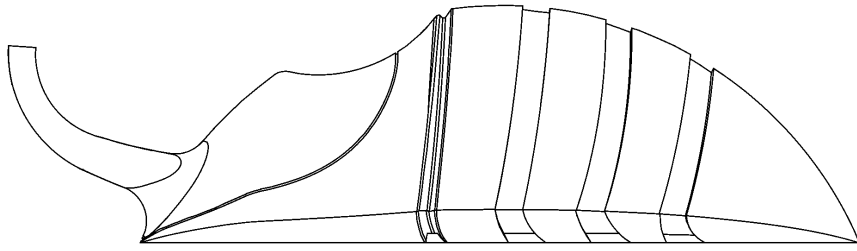

前視圖

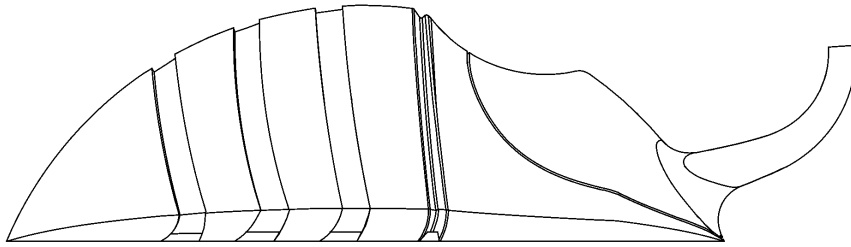

後視圖

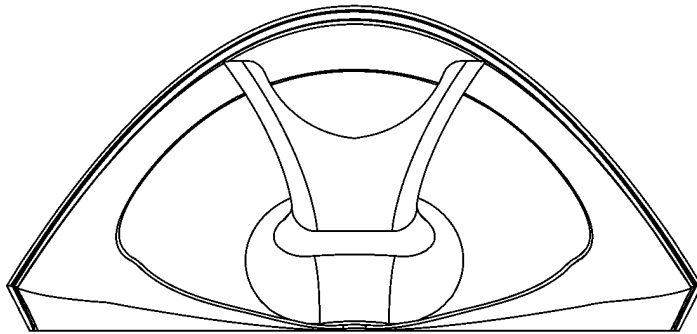

左側視圖

(3)

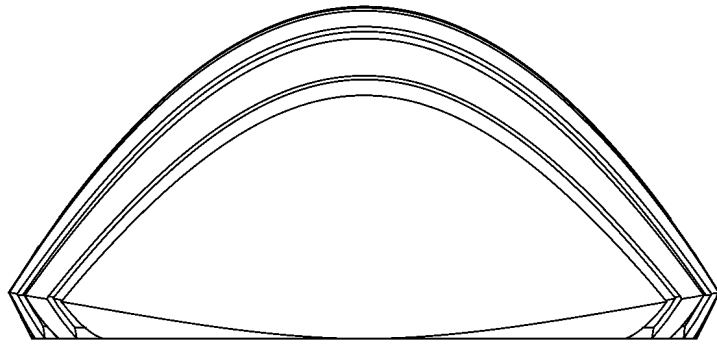

右側視圖

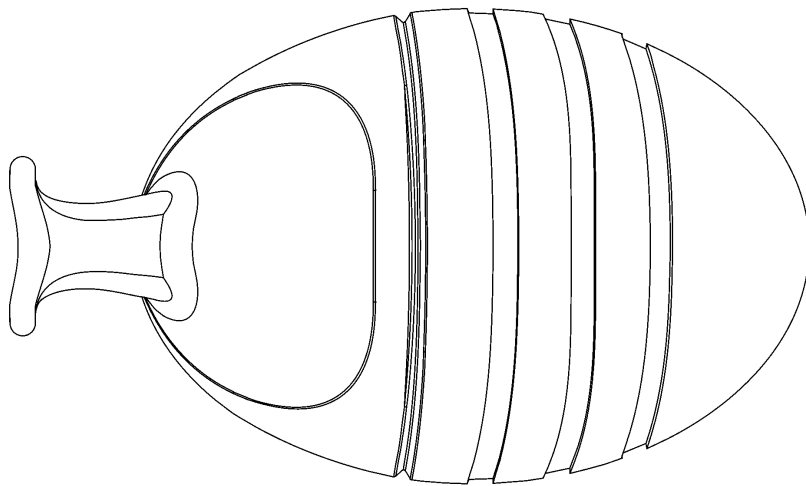

俯視圖

(4)

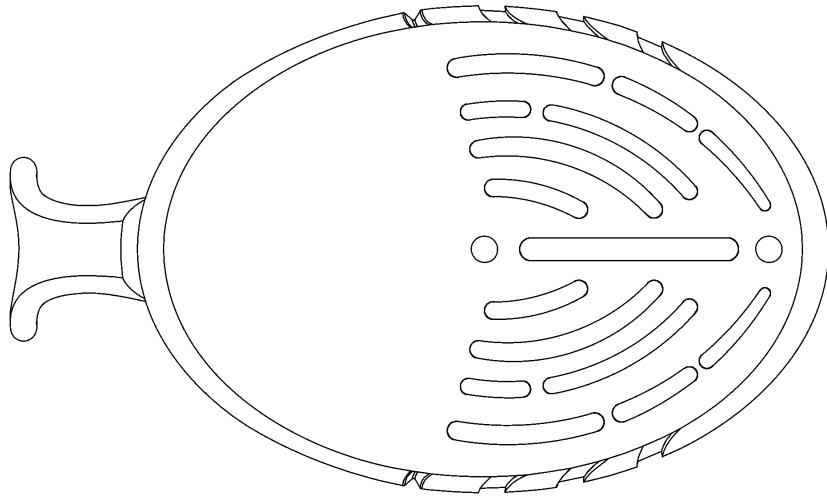

仰視圖